

Гостиная «Прато»

Шкаф (1 стеклодверь) 776 низкий ГТ.0114.306

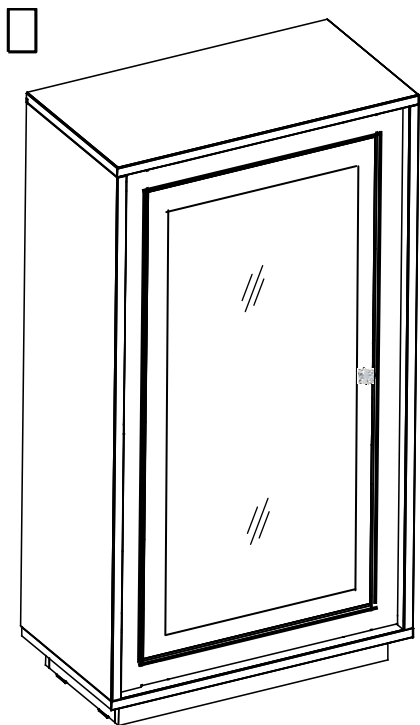

Обращаем Ваше внимание! Оттенки цветов рисунков и материалов (ЛДСП, Пленка ПВХ, отделка и др.), могут отличаться от рисунков каталога, изображений на сайте, а также при комплектации изделий из разных партий.

1. Рекомендуемая температура воздуха +10 °С - +25 °С.
2. Рекомендуемая относительная влажность 65 ± 15%.
3. Не допускать прямого воздействия солнечных лучей на мебель.
4. Мебель не размещать вблизи отопительных приборов, сырых и холодных стен.
5. Нельзя использовать для чистки поверхности абразивные материалы.
6. Не допускать попадания на мебель горячих предметов (утюги, посуда с кипятком и пр.)
7. Во избежание опрокидывания, мебель должна быть надежно прикреплена к стене. Для крепления к стене используйте крепёж, подходящий для материала стен Вашего дома.
8. Не разрешайте детям виснуть на дверцах, использовать полки и выдвижные ящики в качестве лестницы. Это может привести к серьезным травмам.
9. Нагрузка на мебель и её части (полки, ящики, сидения и пр.) не должна превышать установленных производителем норм, указанных в инструкции по сборке. Не рекомендуется вставать на мебель, прыгать, подвергать повышенным динамическим нагрузкам. Рекомендуется периодически проверять плотность резьбовых соединений крепления механизмов трансформации и подтягивать их при необходимости.
10. Всегда содержите поверхность мебели сухой. При необходимости, протирайте поверхности мебели сухой мягкой тканью (фланель, сукно, войлок и т. п.).
11. От новой мебели может исходить естественный запах материалов, из которых она изготовлена. Запах может сохраняться в течение 3 – х недель с момента сборки. Для снижения интенсивности запаха рекомендуется протирать мебель тканью, смоченной мягким моющим средством, вытирать чистой сухой тканью и проветривать помещение.

Гарантия:

Предприятие-изготовитель гарантирует покупателю сохранение всех качественных показателей мебели, обусловленных ГОСТ 16371-2014 и ГОСТ 19917-2014, в течение 18 месяцев при соблюдении условий транспортирования, правил сборки, эксплуатации и хранения.

Претензии по качеству и комплектности мебели принимаются в пределах гарантийного срока по месту покупки. Для выполнения предприятием-изготовителем гарантийных обязательств, выявления несоответствий и установления причин их возникновения необходимо сохранить и предоставить:

- 1) части упаковки с наклеенными этикетками, номером партии или ростером (или их фотографии);
- 2) фотографии распечатанных упаковок, где обнаружен заводской брак деталей;
- 3) фотографии узлов, деталей собираемого изделия, если заводской брак обнаружен до сборки и в процессе сборки.

Предприятие оставляет за собой право внесения частичных изменений в конструкцию мебели и комплектующие изделия.

Не являются гарантийным случаем:

Различные повреждения деталей и узлов изделий (бой, сколы, царапины, расслоения, оплавление, набухание ЛДСП и др.), возникшие в результате перевозки самовывозом, самостоятельной сборки, нарушений правил эксплуатации. Замена деталей и узлов изделий, не попадающих под гарантийный случай, производится за дополнительную оплату.

Перечень деталей

Наименование детали	Размер	Кол-во деталей	№ упаковки
1. Бок	1310x420	2	1
6. Крышка	776x422	1	1
5. Дно	776x422	1	1
3. Задняя стенка (ДВП цв)	1328x740	1	2
11. Стеклодверь	1124x536	1	3
16. Стеклополка	719x367	3	4
12. Цоколь	688x65	2	1
13. Цоколь	327x65	2	1
8,15. Рамка (в сборе)	1308x720	1	2
Фурнитура		1	5















Примечание:

Мебель изготавливается из ЛДСП I сорта. Возможны незначительные дефекты на невидимых поверхностях деталей.

Перед сборкой:

1. Проверить внешний вид и целостность деталей в упаковке.
2. Претензии по их повреждению принимаются только у изделий без следов сборки.
3. Сохраните упаковку и инструкцию до окончания сборки.
4. Прежде чем начинать сборку убедитесь в соответствии выбранного Вами изделия.
5. Проверьте количество деталей и фурнитуры по перечню.
6. Предприятие – оставляет за собой право вносить некоторые конструктивные изменения, не ухудшающие внешний вид и не влияющие на функциональные свойства изделия.
7. Соблюдайте порядок сборки, приводимый в данной инструкции.
8. Сборку рекомендуется производить с помощью специалиста, так как неправильная сборка может привести к опрокидыванию мебели, что может повлечь за собой ущерб или телесные повреждения.
9. Перемещайте мебель и её детали бережно, слегка приподнимая их.
10. Сборка должна производиться на ровной поверхности.

Перечень фурнитуры

	В) Заглушка  12 шт	С) Еврошуруп х70  12 шт	Д) Шуруп 3,5x16  8 шт
Е) Подпятник  4 шт	Ф) Ручка  1 шт	К) Эксцентрик усиленный  4 шт.	М) Петля прямая с доводчиком  2 шт
Ж) Эксцентрик  8 шт	И) Гвозди  20 шт		Р) Винт 4x25  1 шт
		Q) Заглушка для эксцентрика  8 шт.	З) Амортизатор  2 шт
Т) Шестигранный Ключ  1 шт		У) Полкодержатель стеклопалок  12 шт.	Х) Шуруп 3x16  8 шт

Внимание!

Производитель оставляет за собой право не комплектовать наружную и внутреннюю невидимую фурнитуру, а также технологические отверстия заглушками.

Необходимый инструмент для сборки мебели



Схема сборки изделия



Крепление усиленного эксцентрика

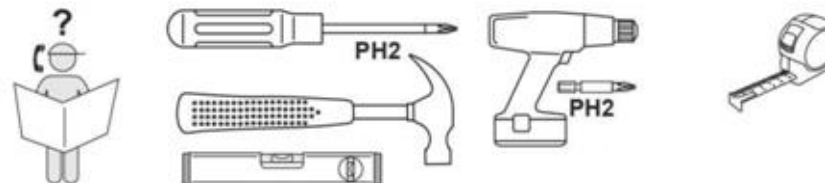
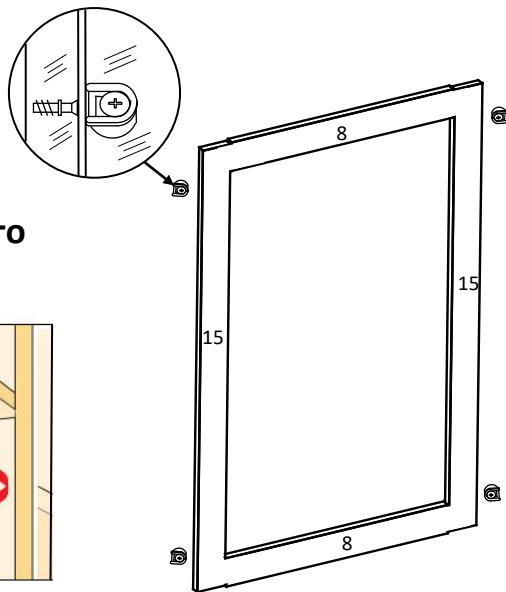
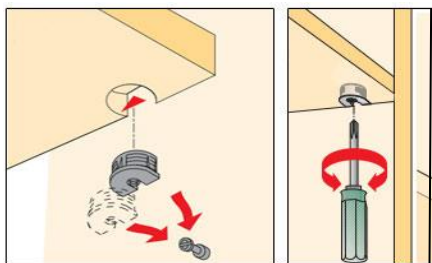

ПОРЯДОК СБОРКИ

1. Закрепить на нижней части цоколей (13) подпятники (Е) шурупами (Х) на расстоянии ≈ 3 см от края.
2. Установить планки петель (М) на планках (15) сборной рамки шурупами (D).
3. Установить полкодержатели (Y) в отверстия на боковинах (1) .
4. К двери (11) прикрепить петли (М) шурупами (D) и ручки (F) винтами (P).

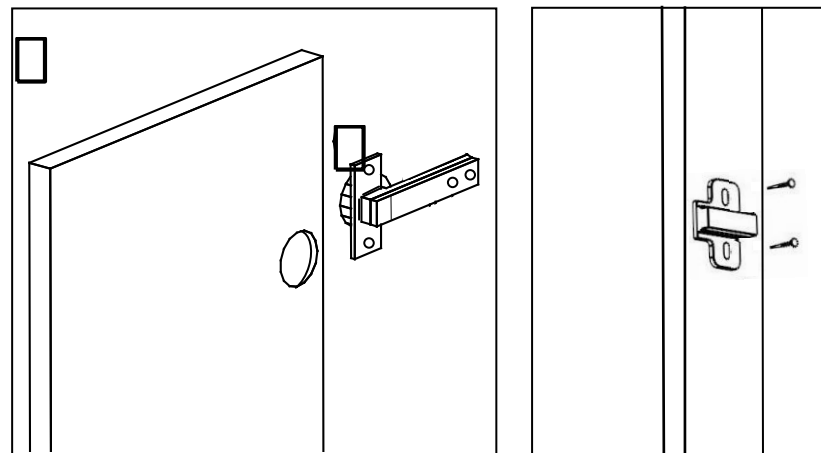

5. Вкрутить стержни эксцентриков (J) во втулки, забитые в отверстия на крышке (6) и цоколе (12).
6. Вставить шайбы эксцентриков (J) в глухие отверстия на боках (1) и цоколях (13).
7. Вкрутить шток эксцентрика (K) в глухие отверстия на боковинах (1), дне (5) и крышке (6).
8. Закрепить между собой цоколи (12,13), прижав стержни эксцентриков шайбами (J).
9. Соединить дно (5) с цоколями (12,13) еврошурупами (C), а затем с боковинами (1) еврошурупами (C).
10. Одеть крышку (6) и соединить с боковинами (1), прижав стержни эксцентриков шайбами (J).
11. Проверить диагонали и после этого прибить заднюю стенку (3) гвоздями (I).
12. Установить заглушки (B) в головки еврошурупов (C) и заглушки (Q) в головки эксцентриков (J).
13. Вставить эксцентрик (K) в планки (15) готовой рамки.
14. Готовая рамка вставляется между боками (1), дном (5) и крышкой (6) и затягивается поворотом шайбы эксцентрика (K) по часовой стрелке при помощи отвертки.
15. Навесить на изделие дверь (11).
16. Небольшие отклонения в створках выровнять регулировочными винтами на петлях.
17. Установить внутри изделия полки (16).

Установка двери

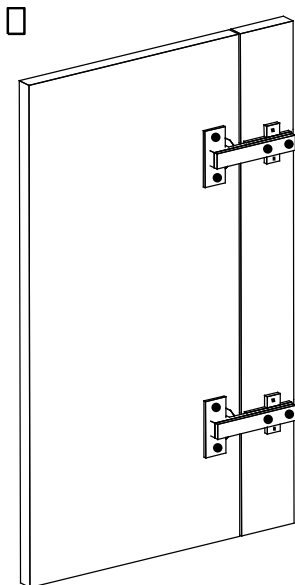

Регулировка петель

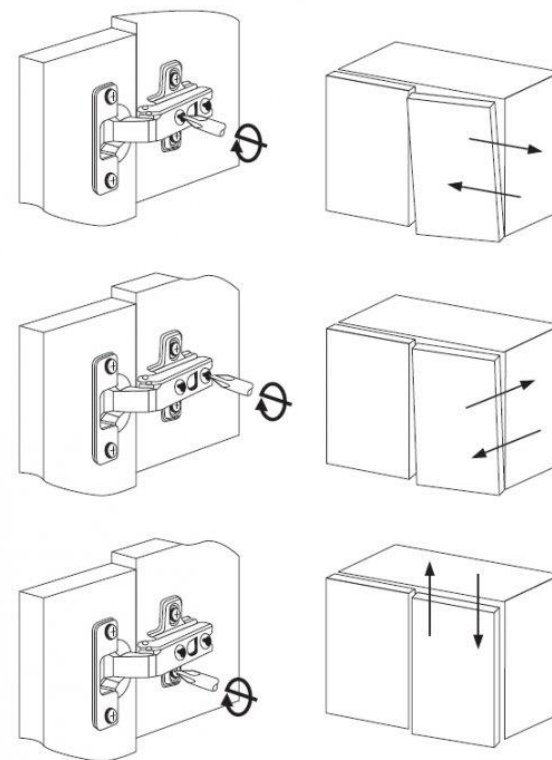

Крепление эксцентриковой стяжки

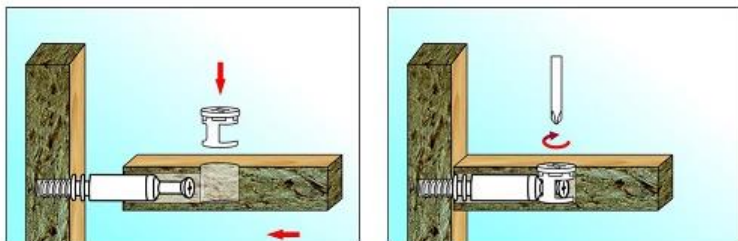

Крепление еврошурупа

