

тумба прикроватная левая сп.0328.401 сп «Капри»

Гарантия:

Предприятие-изготовитель гарантирует покупателю сохранение всех качественных показателей мебели, обусловленных ГОСТ 16371 -2014 и ГОСТ 19917 -2014, в течение 18 месяцев при соблюдении условий транспортирования, правил сборки, эксплуатации и хранения.

Претензии по качеству и комплектности мебели принимаются в пределах гарантийного срока а по месту покупки. Для выполнения предприятием-изготовителем гарантийных обязательств, выявления несоответствий и установления причин их возникновения необходимо сохранить и предоставить:

- 1) части упаковки с наклеенными этикетками, номером партии или ростером (или их фотографии);
- 2) фотографии распечатанных упаковок, где обнаружен заводской брак деталей;
- 3) фотографии узлов, деталей собираемого изделия, если заводской брак обнаружен до сборки и в процессе сборки.

Предприятие оставляет за собой право внесения частичных изменений в конструкцию мебели и комплектующие изделия.

Не являются гарантийным случаем:

Различные повреждения деталей и узлов изделий (бой, сколы, царапины, расслоения, оплавление, набухание ЛДСП и др.), возникшие в результате перевозки самовывозом, самостоятельной сборки, нарушений правил эксплуатации. Замена деталей и узлов изделий, не попадающих под гарантийный случай, производится за дополнительную оплату

Внимание!!! Предприятие оставляет за собой право вносить в изделие конструктивные изменения, в том числе с заменой фурнитуры.

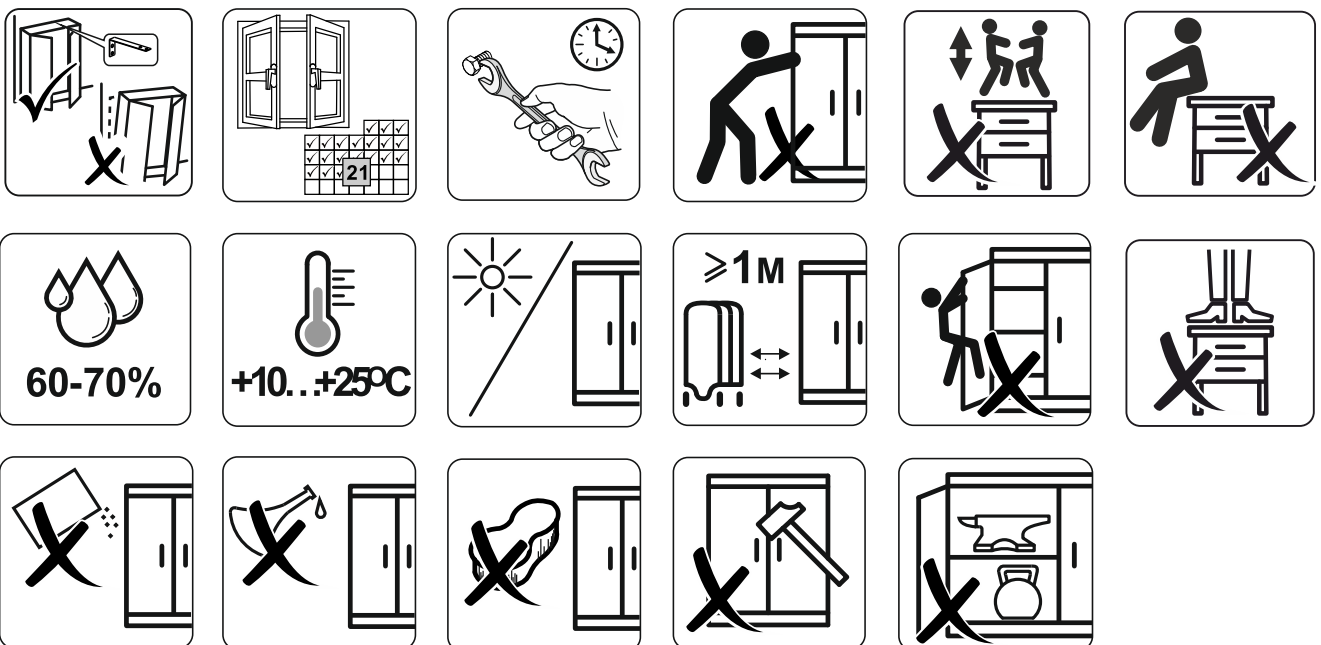

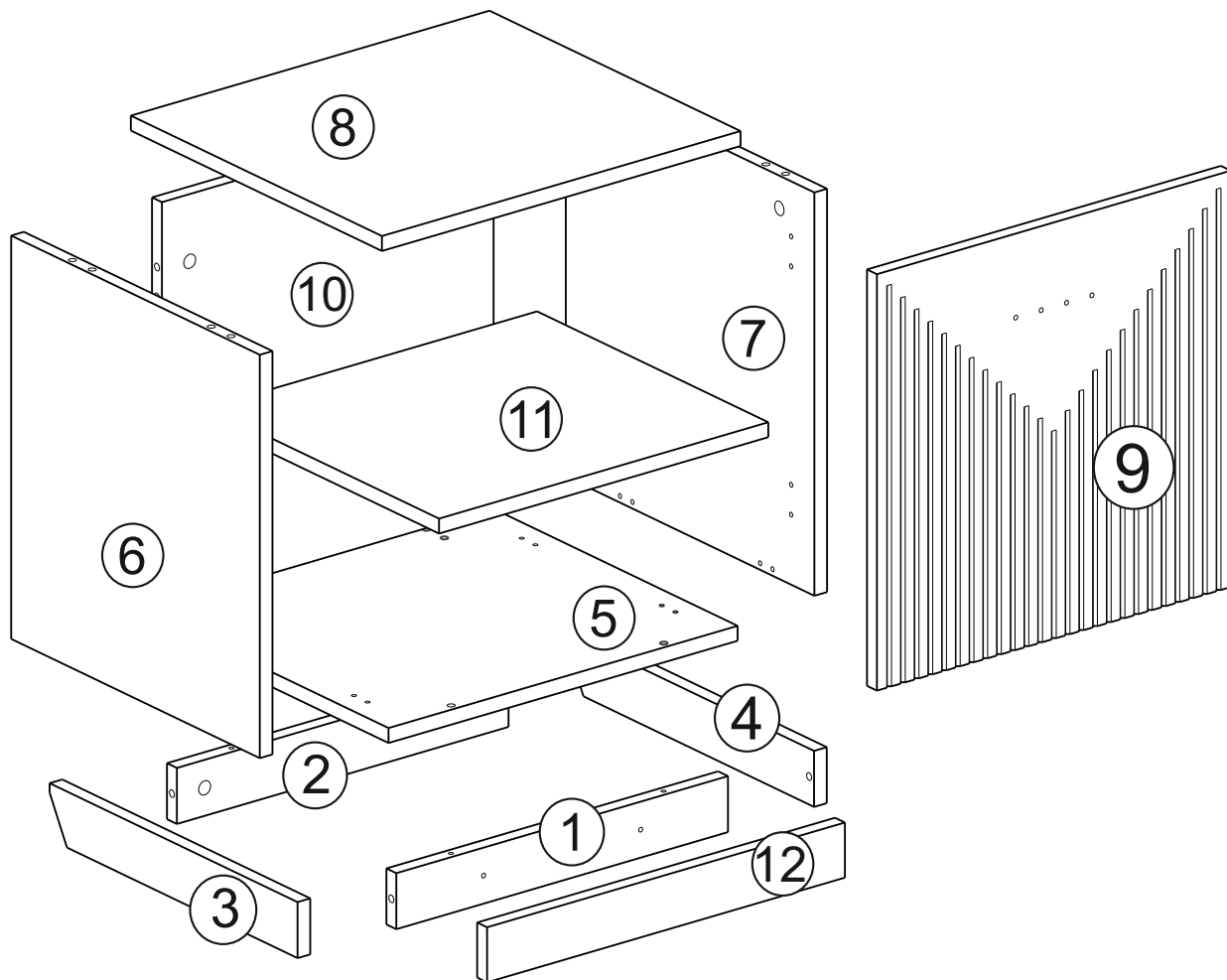

Перечень деталей «тумба прикроватная»

позиц.	Наименование	Размер	колич.	№ упаковки
1	Цоколь передний	418 x 60	1	1
2	Цоколь задний	418 x 60	1	1
3	Цоколь боковой лев.	400 x 60	1	1
4	Цоколь боковой прав	400 x 60	1	1
5	Крышка цоколя	440 x 401	1	1
6	Боковая стенка левая	432 x 400	1	1
7	Боковая стенка правая	432 x 400	1	1
8	Верхняя крышка	452 x 405	1	1
9	Дверь левая	446 x 446	1	2
10	Задняя стенка	432 x 418	1	1
11	Полка	415 x 373	1	1
12	Цоколь лицевой	451 x 59	1	1
	Фурнитура		1	3

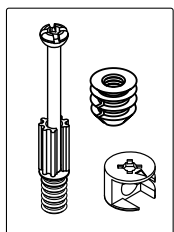

B

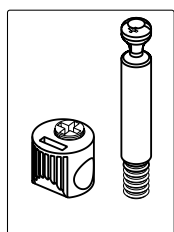

Ks

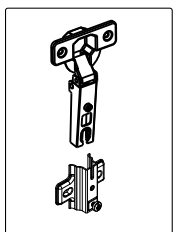

I

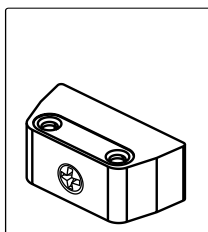

St

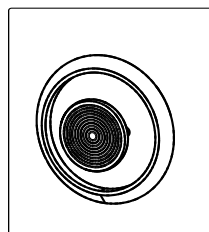

Z

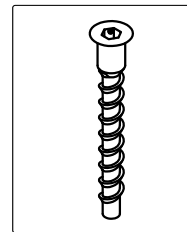

A

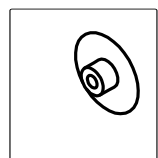

L

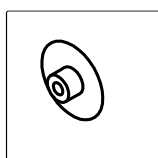

K

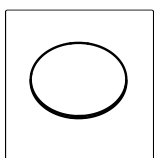

KI

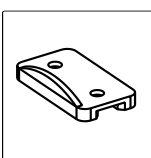

X

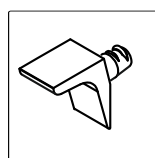

C

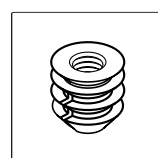

Vt

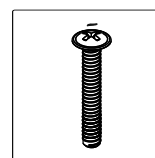

T

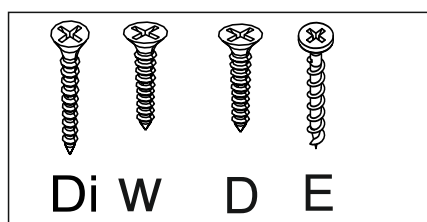

Di W D E

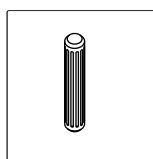

H

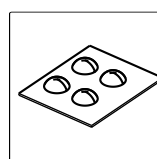

As

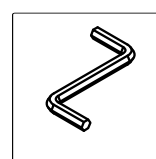

R

D	саморез 3,5x16	8	Vt	втулка м6x8 резьбов пластм.	4
E	саморез 3,5x25 цинк	18	St	стяжка трапеция	4
Di	саморез 3,5x30	2	X	подпятник	4
W	шуруп 3,5x16	8	Z	ручка	1
T	винт м4x20	4	H	шкант	8
B	эксцентрик винт	14	As	амортизатор самокл. силикон	2
A	евровинт х 50	6	I	петля накладная с доводчиком	2
Ks	стяжка коническая "trio"	4	R	ключ шестигранный	1
C	полкодержатель	4	K	заглушка еврошурупа	6
KI	заглушка самоклеяка диаметр 15	2	L	заглушка эксцентрика	8

