

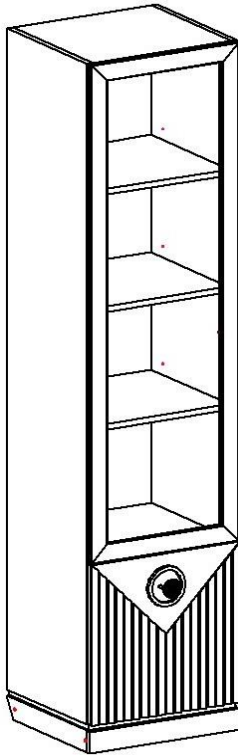

### Схема сборки СП «КАПРИ» Шкаф- витрина СП 0128.405 левая



**Обращаем Ваше внимание!** Оттенки цветов рисунков и материалов (ЛДСП, Пленка ПВХ, отделка и др.), могут отличаться от рисунков каталога, изображений на сайте, а также при комплектации изделий из разных партий.

1. Рекомендуемая температура воздуха +10 °С - +25 °С.
2. Рекомендуемая относительная влажность 65 ± 15%.
3. Не допускать прямого воздействия солнечных лучей на мебель.
4. Мебель не размещать вблизи отопительных приборов, сырых и холодных стен.
5. Нельзя использовать для чистки поверхности абразивные материалы.
6. Не допускать попадания на мебель горячих предметов (утюги, посуда с кипятком и пр.)
7. Во избежание опрокидывания, мебель должна быть надежно прикреплена к стене. Для крепления к стене используйте крепёж, подходящий для материала стен Вашего дома.
8. Не разрешайте детям виснуть на дверцах, использовать полки и выдвижные ящики в качестве лестницы. Это может привести к серьезным травмам.
9. Нагрузка на мебель и её части (полки, ящики, сидения и пр.) не должна превышать установленных производителем норм, указанных в инструкции по сборке. Не рекомендуется вставать на мебель, прыгать, подвергать повышенным динамическим нагрузкам. Рекомендуется периодически проверять плотность резьбовых соединений крепления механизмов трансформации и подтягивать их при необходимости.
10. Всегда содержите поверхность мебели сухой. При необходимости, протирайте поверхности мебели сухой мягкой тканью (фланель, сукно, войлок и т. п.).
11. От новой мебели может исходить естественный запах материалов, из которых она изготовлена. Запах может сохраняться в течение 3 – х недель с момента сборки. Для снижения интенсивности запаха рекомендуется протирать мебель тканью, смоченной мягким моющим средством, вытирать чистой сухой тканью и проветривать помещение.

### Гарантия:

Предприятие-изготовитель гарантирует покупателю сохранение всех качественных показателей мебели, обусловленных ГОСТ 16371-2014 и ГОСТ 19917-2014, в течение 18 месяцев при соблюдении условий транспортирования, правил сборки, эксплуатации и хранения.

Претензии по качеству и комплектности мебели принимаются в пределах гарантийного срока по месту покупки. Для выполнения предприятием-изготовителем гарантийных обязательств, выявления несоответствий и установления причин их возникновения необходимо сохранить и предоставить:

- 1) части упаковки с наклеенными этикетками, номером партии или ростером (или их фотографии);
- 2) фотографии распечатанных упаковок, где обнаружен заводской брак деталей;
- 3) фотографии узлов, деталей собираемого изделия, если заводской брак обнаружен до сборки и в процессе сборки.

Предприятие оставляет за собой право внесения частичных изменений в конструкцию мебели и комплектующие изделия.

### Не являются гарантийным случаем:

Различные повреждения деталей и узлов изделий (бой, сколы, царапины, расслоения, оплавление, набухание ЛДСП и др.), возникшие в результате перевозки самовывозом, самостоятельной сборки, нарушений правил эксплуатации. Замена деталей и узлов изделий, не попадающих под гарантийный случай, производится за дополнительную оплату.

## Перечень деталей «шкаф витрина левая»

Наименование	Размер	Количество	№ упаковки
1. Цоколь передний	418 x 60	1	2
2. Цоколь задний	418 x 60	1	2
3. Цоколь боковой лев.	400 x 60	1	2
4. Цоколь боковой прав	400 x 60	1	2
6. Крышка цоколя	440 x 401	1	2
7. Боковая стенка левая	1834 x 400	1	1
8. Боковая стенка правая	1834 x 400	1	1
9. Горизонт верхний	418 x 400	1	2
10. Горизонт нижний	418 x 400	1	2
11. Горизонт средний	418 x 400	1	2
12. Дверь со стеклом	1385 x 446	1	4
13. Дверь левая	446 x 446	1	3
14. Задняя стенка ДВП	1830 x 447	1	1
15. Полка	415 x 390	4	2
16. Цоколь лицевой	451 x 59	1	2
Подкладки (дсп 25 мм)	150x85	9	2
Фурнитура		1	5





















### Примечание:

Мебель изготавливается из ЛДСП I сорта. Возможны незначительные дефекты на невидимых поверхностях деталей.

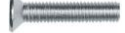
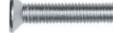
### Перед сборкой:

1. Проверить внешний вид и целостность деталей в упаковке.  
Претензии по их повреждению принимаются только у изделий без следов сборки.
2. Сохраните упаковку и инструкцию до окончания сборки.  
Прежде чем начинать сборку убедитесь в соответствии выбранного Вами изделия.
3. Проверьте количество деталей и фурнитуры по перечню.  
Предприятие – оставляет за собой право вносить некоторые конструктивные изменения, не ухудшающие внешний вид и не влияющие на функциональные свойства изделия.
4. Соблюдайте порядок сборки, приводимый в данной инструкции.  
Сборку рекомендуется производить с помощью специалиста, так как неправильная сборка может привести к опрокидыванию мебели, что может повлечь за собой ущерб или телесные повреждения.
5. Перемещайте мебель и её детали бережно, слегка приподнимая их.
6. Сборка должна производиться на ровной поверхности.

## Фурнитура

<b>А. Ключ шестигранный</b>  <b>1 шт.</b>	<b>В. Саморез 3,5 x 16</b>  <b>33 шт.</b>	<b>С. Эксцентрик</b>  <b>12 шт</b>	<b>Д. Гвозди</b>  <b>100 шт.</b>
<b>Е. Заглушка для эксц.</b>  <b>12 шт.</b>	<b>Ф. Еврошуруп x 50</b>  <b>4 шт</b>	<b>Г. Заглушка к евро.</b>  <b>4 шт</b>	<b>Н. Подпятник</b>  <b>4 шт.</b>
<b>Заглушка самоклеяка Ø15</b>  <b>6 шт</b>	<b>Ж. Амортизатор силиконовый самокл.</b>  <b>4 шт.</b>	<b>К. Шкант</b>  <b>12 шт.</b>	<b>Ручка</b>  <b>1 шт</b>
	<b>Упор защелка</b>  <b>1 шт</b>	<b>О. Петля накладная с доводчиком</b>  <b>6 шт.</b>	<b>Винт М 6 x 25 потай</b>  <b>4 шт</b>
<b>Винт М 4 x 20</b>  <b>4 шт</b>	<b>Полкодер-ль</b>  <b>16 шт</b>	<b>шуруп 3 x 16</b>  <b>8 шт</b>	<b>У. Коническая стяжка TRIO</b>  <b>4 шт</b>
<b>В. Втулка М6 резьбовая пластм.</b>  <b>4 шт</b>	<b>Саморез 3.5x30</b>  <b>2 шт</b>		<b>КС .Уголок мет. 70 x 55</b>  <b>2 шт</b>

### Внимание!

Производитель оставляет за собой право не комплектовать наружную и внутреннюю невидимую фурнитуру, а также технологические отверстия заглушками.

### Необходимый инструмент для сборки мебели

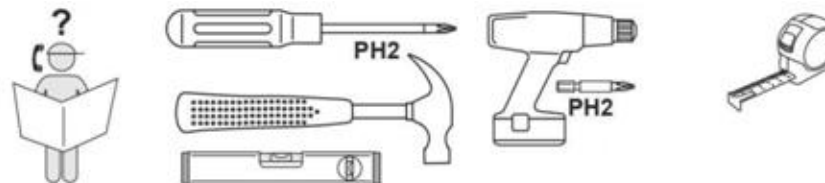

## 1. сборка цоколя .



**1.** Прикрепить еврошурупами детали (1,2) к крышке (6). Металлические втулки на крышке (6) –верхняя сторона -направлены вверх

( Для крепления еврошурупами совместить торцевые отверстия на детали (1,2) со сквозными отверстиями  $\varnothing 8$  на детали (6) . Еврошурупы можно закручивать ключом (А) )

Деталь (1) , в которой имеются сквозные отв.  $\varnothing 5$  мм, является лицевой стороной. Желтая кромка по длинной стороне крышки-лицевая сторона изделия - совпадает с деталью (1) .

**2.** В боковые цоколя (3,4) в глухие отверстия  $\varnothing 8$  мм вбить втулки (V). Вкрутить в них штоки конической стяжки (Y). В глухие отверстия  $\varnothing 15$  мм на деталях (1,2) вставить шайбы конической стяжки (Y).

**3.** С помощью конической стяжки (Y) прикрепить детали (3,4) к деталям (1,2). Для крепления конической стяжкой необходимо ,чтобы шток стяжки вошел в торцевое отверстие скрепляемой детали и в «бочонок» стяжки. Перед совмещением

необходимо ослабить или выкрутить винт стяжки. Стяжка деталей происходит при закручивании винта стяжки.

**4.** Саморезами 3,5 x 30 прикрепить лицевой цоколь (16) к детали (1) через сквозные отверстия  $\varnothing 5$  мм. Деталь (16) имеет разметку под саморезы .

**5.** Шурупами 3x16 прикрепить подпятники к нижней стороне деталей (3,4)

## 2. СБОРКА КОРПУСА

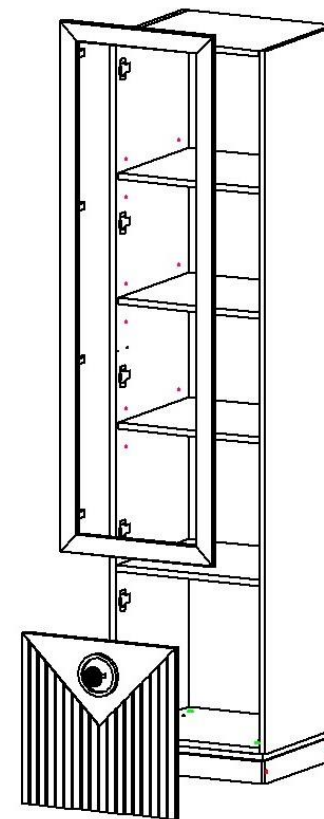
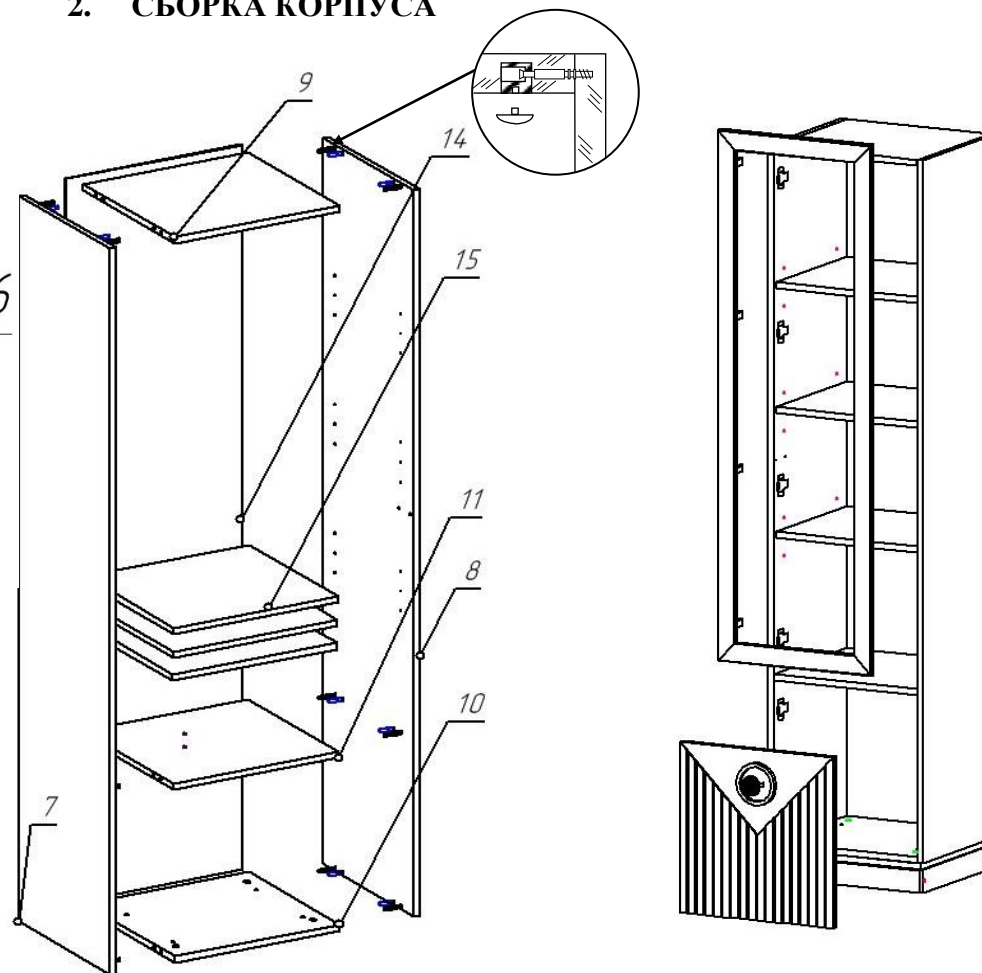

## Порядок сборки корпуса

1. В боковых стенках (7,8) в глухие отверстия  $\varnothing 8$  вбить втулки эксцентриков и вставить шканты (шканты во внутренние отверстия). Вкрутить винты эксцентриков.
2. В детали (9,10,11) в глухие отверстия  $\varnothing 15$  мм вставить шайбы эксцентриков.
3. Закрепить горизонтальные детали (9,10,11) к правой (левой) боковине эксцентриковой стяжкой. **Шайбы эксцентриков на нижнем горизонте (10) должны быть направлены внутрь корпуса (вверх)**. Прикрепить аналогично вторую боковину

### 3. Крепление цоколя к каркасу

1. Цокольная коробка крепится к корпусу винтами м6х25 через отверстия в нижнем горизонте (10) корпуса. Совместить отверстия  $\varnothing 8$  мм с зенковкой в дне корпуса (10) с металлическими втулками в крышке цоколя (6).

Если сборка корпуса производилась лицевой поверхностью вниз, перед креплением необходимо приподнять корпус над поверхностью сборки, так как лицевой цоколь выступает за лицевую линию корпуса. В наборе деталей присутствуют детали из дсп 25 мм, предназначенные для подкладывания под корпус.

Выполнить крепление коробки- цоколя

(желательно не закручивать до предела винты - окончательно затянуть можно после крепления задней стенки и установки в вертикальное положение)

2. Закрепить заднюю стенку. Крепление гвоздями по периметру. (желательно прикрепить ДВП к торцам горизонтов). Перед креплением сделать вырезы в углах ДВП для захода уголка (К) крепления к стене. Если крепление к стене не планируется, вырезы можно не делать.

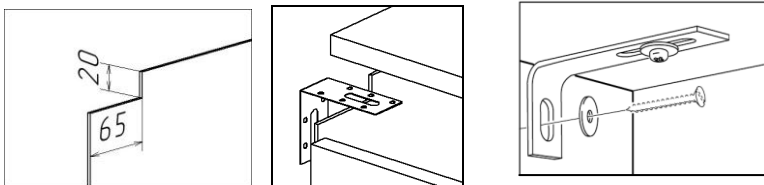

Перед креплением необходимо проверить равенство диагоналей корпуса. «В случае расхождения длин диагоналей сначала закрепить верхнюю часть дпк к торцу верхнего горизонта. Выровнять неровные диагонали можно надавив на одну из боковин. Затем прикрепить один из углов и повторить замер. Если расхождение минимально – крепить по периметру»

3. Закрепить отталкиватель с магнитным окончанием саморезами 3,5 x 16 в размеченные отверстия (на противоположной от петель стороне).

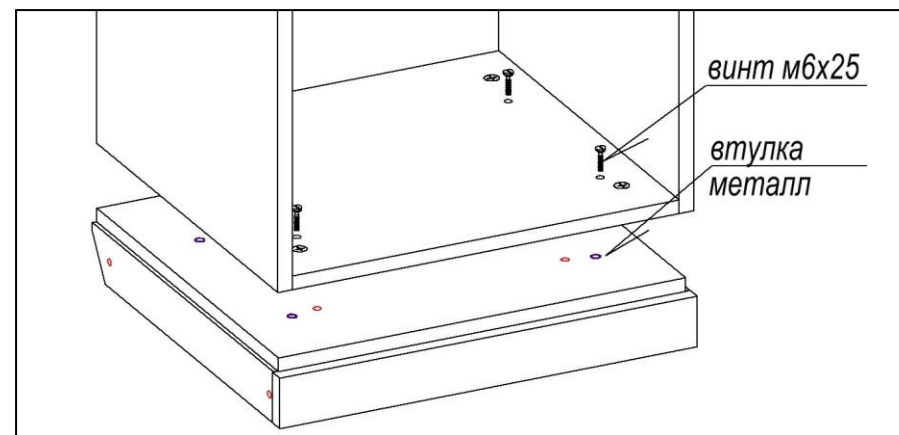

Крепление цоколя к каркасу

### 4. Навеска дверей

1. Закрепить на нужную боковину саморезами 3,5x16 монтажные планки петель. (Имеется разметка под саморезы)
2. Прикрутить корпуса петель к дверям саморезами 3,5x16. Произвести навеску дверей на корпус шкафа. (При навеске дверей необходимо «зацепы» на корпусе петли ввести в пазы на монтажной планке и надавливая на корпус петли произвести защелкивание. Отсоединение петли (при необходимости) производится нажатием на рычаг в торце корпуса петли.)
3. Произвести регулировку петель по схеме
4. установить ручку на дверь. Если на двери под ручку глухие отверстия - досверлить отверстия сверлом  $\varnothing 5$ . Ручка крепится к двери винтом м4 x 20.
5. Наклеить амортизаторы для двери ( J ). Установить полки на полкодержатели.

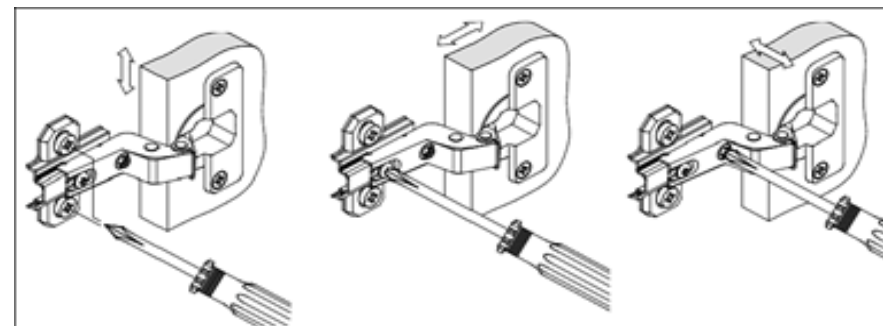



**ВАЖНАЯ ИНФОРМАЦИЯ**  
**ВНИМАТЕЛЬНО ПРОЧИТАЙТЕ**  
**СОХРАНИТЕ ЭТУ ИНФОРМАЦИЮ**

**Опрокидывание мебели может привести к серьезным телесным повреждениям. Для предотвращения опрокидывания, мебель должна быть постоянно прикреплена к стене.**

Крепежные средства для крепления уголка к стене не прилагаются, для разных материалов стен требуются различные крепления. Используйте крепежные средства, подходящие для материала стен в Вашем доме.

Если Вы не уверены, какой тип креплений подходит к данному материалу, обратитесь в специализированный магазин.

