

## Схема сборки СП «Марсель»

### Шкаф 900 ( СП. 0125. 402 )

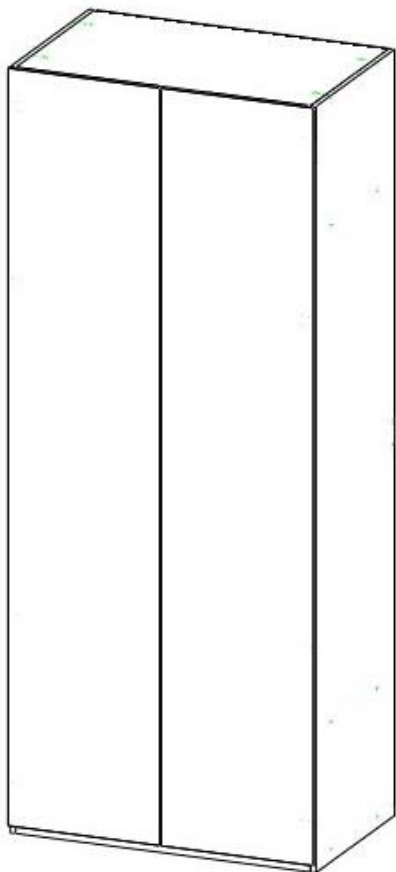

**Обращаем Ваше внимание!** Оттенки цветов рисунков и материалов (ЛДСП, Пленка ПВХ, отделка и др.), могут отличаться от рисунков каталога, изображений на сайте, а также при комплектации изделий из разных партий.

## Правила эксплуатации корпусной мебели

1. Рекомендуемая температура воздуха +10 °С - +25 °С.
2. Рекомендуемая относительная влажность 65 ± 15%.
3. Не допускать прямого воздействия солнечных лучей на мебель.
4. Мебель не размещать вблизи отопительных приборов, сырых и холодных стен.
5. Нельзя использовать для чистки поверхности абразивные материалы.
6. Не допускать попадания на мебель горячих предметов (утюги, посуда с кипятком и пр.)
7. Во избежание опрокидывания, мебель должна быть надежно прикреплена к стене. Для крепления к стене используйте крепёж, подходящий для материала стен Вашего дома.
8. Не разрешайте детям виснуть на дверцах, использовать полки и выдвижные ящики в качестве лестницы. Это может привести к серьезным травмам.
9. Нагрузка на мебель и её части (полки, ящики, сидения и пр.) не должна превышать установленных производителем норм, указанных в инструкции по сборке. Не рекомендуется вставать на мебель, прыгать, подвергать повышенным динамическим нагрузкам. Рекомендуется периодически проверять плотность резьбовых соединений крепления механизмов трансформации и подтягивать их при необходимости.
10. Всегда содержите поверхность мебели сухой. При необходимости, протирайте поверхности мебели сухой мягкой тканью (фланель, сукно, войлок и т. п.).
11. От новой мебели может исходить естественный запах материалов, из которых она изготовлена. Запах может сохраняться в течение 3 – х недель с момента сборки. Для снижения интенсивности запаха рекомендуется протирать мебель тканью, смоченной мягким моющим средством, вытирать чистой сухой тканью и проветривать помещение.

### Гарантия:

Предприятие-изготовитель гарантирует покупателю сохранение всех качественных показателей мебели, обусловленных ГОСТ 16371-2014 и ГОСТ 19917-2014, в течение 18 месяцев при соблюдении условий транспортирования, правил сборки, эксплуатации и хранения.

Претензии по качеству и комплектности мебели принимаются в пределах гарантийного срока по месту покупки. Для выполнения предприятием-изготовителем гарантийных обязательств, выявления несоответствий и установления причин их возникновения необходимо сохранить и предоставить:

- 1) части упаковки с наклеенными этикетками, номером партии или ростером (или их фотографии);
- 2) фотографии распечатанных упаковок, где обнаружен заводской брак деталей;
- 3) фотографии узлов, деталей собираемого изделия, если заводской брак обнаружен до сборки и в процессе сборки.

Предприятие оставляет за собой право внесения частичных изменений в конструкцию мебели и комплектующие изделия.

### Не являются гарантийным случаем:

Различные повреждения деталей и узлов изделий (бой, сколы, царапины, расслоения, оплавление, набухание ЛДСП и др.), возникшие в результате перевозки самовывозом, самостоятельной сборки, нарушений правил эксплуатации. Замена деталей и узлов изделий, не попадающих под гарантийный случай, производится за дополнительную оплату.

## Перечень деталей «Шкаф 900»

| Наименование             | Размер     | Количество | № упаковки            |
|--------------------------|------------|------------|-----------------------|
| 1. Боковая стенка левая  | 2200 x 550 | 1          | 1                     |
| 2. Боковая стенка правая | 2200 x 550 | 1          | 1                     |
| 3. Горизонт              | 872 x 550  | 1          | 1                     |
| 4. Горизонт              | 872 x 550  | 1          | 1                     |
| 5. Задняя стенка ДВП     | 1051 x 896 | 1          | 2                     |
| 6. Перегородка           | 150 x 872  | 1          | 1                     |
| 7. Задняя стенка ДВП     | 1026 x 896 | 1          | 2                     |
| 8. Горизонт              | 872 x 550  | 1          | 1                     |
| 9. Планка                | 872 x 84   | 2          | 1                     |
| 10. Горизонт             | 872 x 550  | 1          | 1                     |
| 11. Фасад двери левый    | 2175 x 450 | 1          | Пакуется<br>отдельно. |
| 12. Фасад двери правый   | 2175 x 450 | 1          | Пакуется<br>отдельно. |
| 13. Штанга               | 866        | 1          | 1                     |
| 14. Фурнитура            |            |            | 3                     |





### Примечание:

Мебель изготавливается из ЛДСП I сорта. Возможны незначительные дефекты на невидимых поверхностях деталей.

### Перед сборкой:

1. Проверить внешний вид и целостность деталей в упаковке.
2. Претензии по их повреждению принимаются только у изделий без следов сборки.
3. Сохраните упаковку и инструкцию до окончания сборки.
4. Прежде чем начинать сборку убедитесь в соответствии выбранного Вами изделия.
5. Проверьте количество деталей и фурнитуры по перечню.
6. Предприятие – оставляет за собой право вносить некоторые конструктивные изменения, не ухудшающие внешний вид и не влияющие на функциональные свойства изделия.
7. Соблюдайте порядок сборки, приводимый в данной инструкции.
8. Сборку рекомендуется производить с помощью специалиста, так как неправильная сборка может привести к опрокидыванию мебели, что может повлечь за собой ущерб или телесные повреждения.
9. Перемещайте мебель и её детали бережно, слегка приподнимая их.
10. Сборка должна производиться на ровной поверхности.

## Фурнитура

|                                                                                                                               |                                                                                                                                        |                                                                                                                           |                                                                                                                     |
|-------------------------------------------------------------------------------------------------------------------------------|----------------------------------------------------------------------------------------------------------------------------------------|---------------------------------------------------------------------------------------------------------------------------|---------------------------------------------------------------------------------------------------------------------|
| <b>С.</b> Ключ шестигранный<br><br>1 шт.   | <b>Д.</b> Саморез 3,5 x 16<br><br>52 шт.            | <b>Е.</b> Эксцентрик<br><br>20 шт.     | <b>Ф.</b> Гвозди<br><br>68 шт.   |
| <b>Г.</b> Заглушка для эксц.<br><br>20 шт. |                                                                                                                                        |                                                                                                                           |                                                                                                                     |
| <b>Н.</b> Саморез 4 x 25<br><br>6 шт.      | <b>Р.</b> Петля накладная с доводчиком<br><br>8 шт. | <b>Ш.</b> Штангодержатель<br><br>2 шт. | <b>С.</b> Подпятник<br><br>4 шт. |

### Необходимый инструмент для сборки мебели

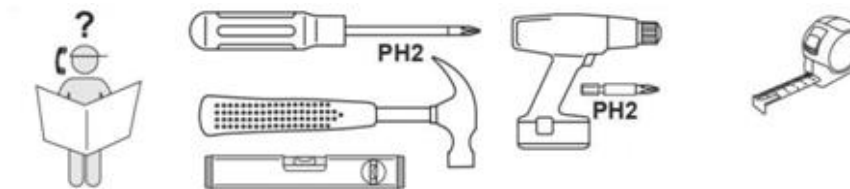

## Порядок сборки.

1. Вбить втулки эксцентриков ( E ) в глухие отверстия на боковых стенках ( 1, 2 ).
2. Закрепить подпятники ( S ) на нижнем торце деталей ( 1, 2 ) саморезами ( D ).
3. Вкрутить стержни эксцентриков ( E ) в предварительно забитые втулки в отверстия на боковых стенках ( 1, 2 ).
4. Вставить шайбы эксцентриков ( E ) в глухие отверстия на горизонтах ( 4, 3, 8, 10 ) и перегородке ( 6 ).
5. Закрепить штангодержатели ( R ) на боковых стенках ( 1, 2 ).
6. Прикрутить планки ( 9 ) к нижней стороне горизонта ( 10 ) саморезами ( N ).
7. Прикрепить боковую стенку ( 1, 2 ) к горизонтам ( 4, 3, 8, 10 ) и перегородке ( 6 ) эксцентриками ( E ).
8. Проверить диагонали и после этого прибить заднюю стенку ( 5, 7 ) гвоздями ( F ) к боковым стенкам ( 1, 2 ) и саморезами ( D ) к перегородке ( 6 ).
9. Закрепить планки петель ( P ) при помощи саморезов ( D ) на боковых стенках ( 1, 2 ).
10. К двери ( 11, 12 ) прикрепить петли ( P ) саморезами ( D ).
11. Навесить на изделие двери ( 11, 12 ).
12. Небольшие отклонения выровнять регулировочными винтами.
13. Установить в отверстиях боковых стенок ( 1, 2 ) полкодержатели ( R ).
14. Установить заглушки ( G ) в головки эксцентриков ( E ) и заглушки ( B ) в головки еврошурупов ( A ).
15. Установить штангу ( 13 ) в штангодержатель ( R ).

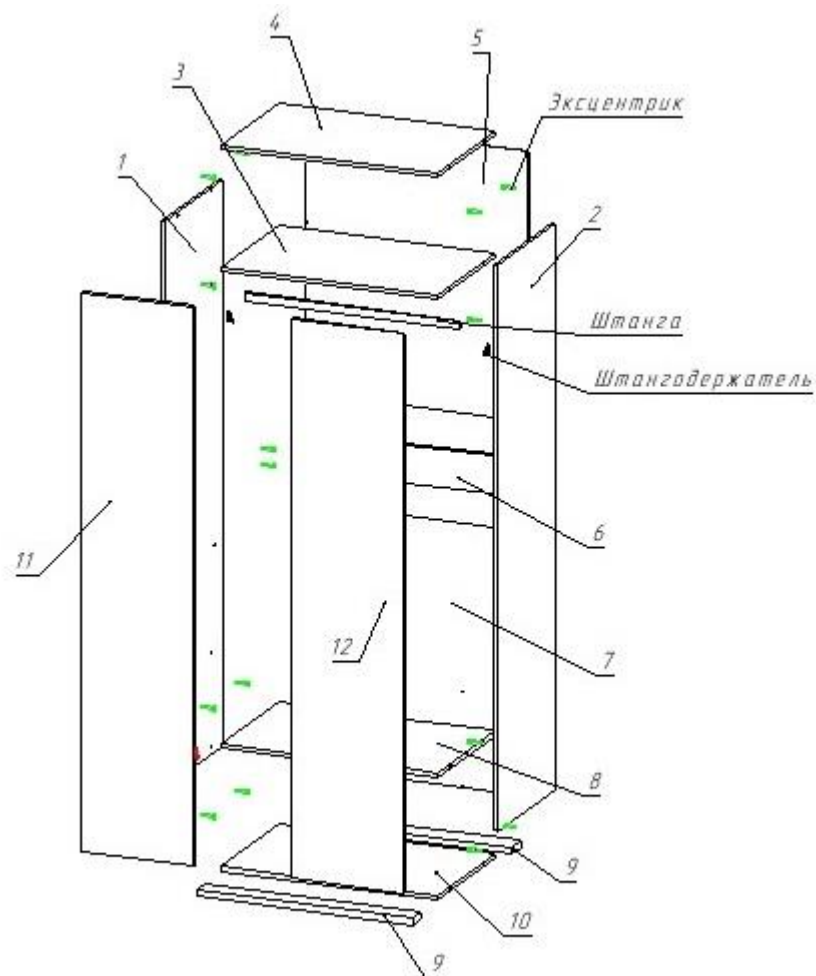

## Регулировка петель.

