

Полка навесная СП.0730.401 КАПРИ 2

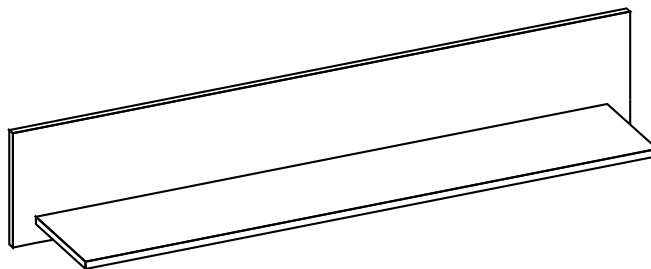

Гарантия:

Предприятие -изготовитель гарантирует покупателю сохранение всех качественных показателей мебели, обусловленных ГОСТ 16371 - 2014 и ГОСТ 19917 - 2014 в течение 18 месяцев при соблюдении условий транспортирования, правил сборки, эксплуатации и хранения.

Претензии по качеству и комплектности мебели принимаются в пределах гарантийного срока по месту покупки. Для выполнения предприятием -изготовителем гарантийных обязательств, выявления несоответствий и установления причин их возникновения необходимо сохранить и предоставить:

- 1) части упаковки с наклеенными этикетками, номером партии или ростером (или их фотографии);
- 2) фотографии распечатанных упаковок, где обнаружен заводской брак деталей;
- 3) фотографии узлов, деталей собираемого изделия, если заводской брак обнаружен до сборки и в процессе сборки.

Не являются гарантийным случаем:

Различные повреждения деталей и узлов изделий (бой, сколы, царапины, расслоения, оплавление, набухание ЛДСП и др.), возникшие в результате перевозки самовывозом, самостоятельной сборки, нарушений правил эксплуатации. Замена деталей и узлов изделий, не попадающих под гарантийный случай, производится за дополнительную оплату

Внимание!!! Предприятие оставляет за собой право вносить в изделие конструктивные изменения, в том числе с заменой фурнитуры.

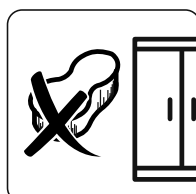
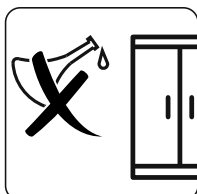
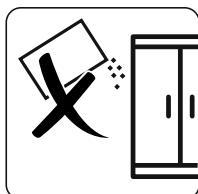
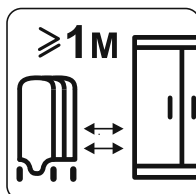
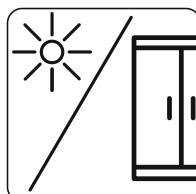
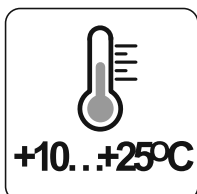
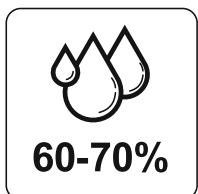
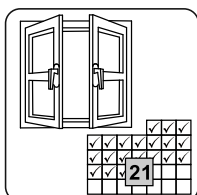
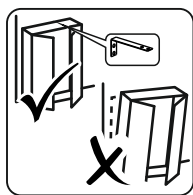

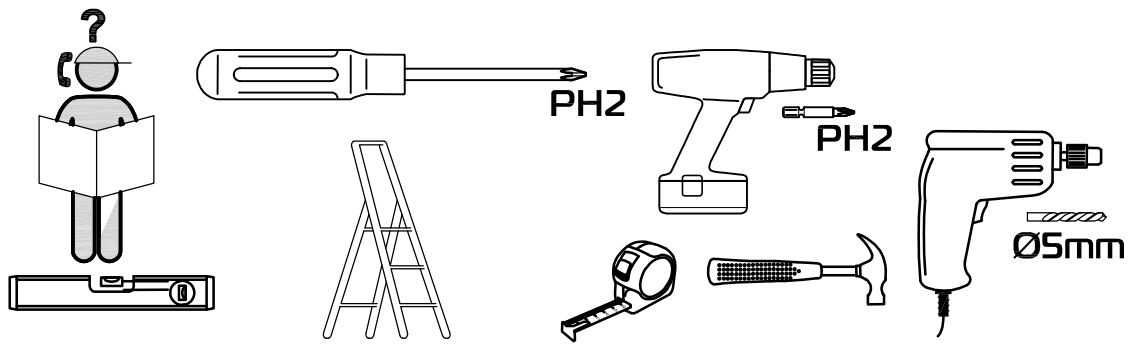



- 1 Щит 250x1350 (x1)
- 2 Полка 234x1250 (x1)

Упаковка 1
Упаковка 1
Упаковка 2

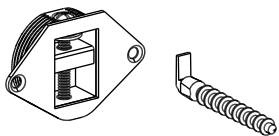
Фурнитура

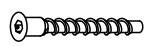
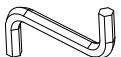
- | | | | |
|---|---|-------------------|--------|
| A |  | НАВЕС С КРЮКОМ | - 2 ШТ |
| B |  | САМОРЕЗ 3,5x16 | - 4 ШТ |
| C |  | ЗАГЛУША ЕВРОВИНТА | - 4 ШТ |
| D |  | ЕВРОВИНТ x50 | - 4 ШТ |
| E |  | КЛЮЧ | - 1 ШТ |

