

Схема сборки ГТ «Марсель»

Стол письменный (ГТ. 0236. 301)

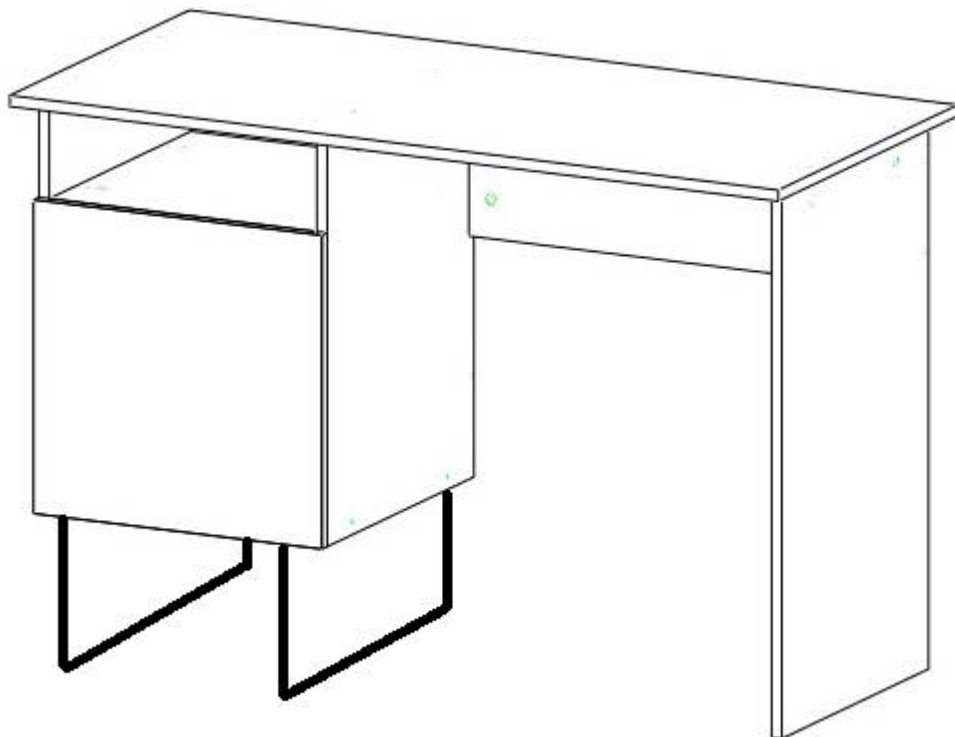

Обращаем Ваше внимание! Оттенки цветов рисунков и материалов (ЛДСП, Пленка ПВХ, отделка и др.), могут отличаться от рисунков каталога, изображений на сайте, а также при комплектации изделий из разных партий.

Правила эксплуатации корпусной мебели

1. Рекомендуемая температура воздуха +10 °С - +25 °С.
2. Рекомендуемая относительная влажность 65 ± 15%.
3. Не допускать прямого воздействия солнечных лучей на мебель.
4. Мебель не размещать вблизи отопительных приборов, сырых и холодных стен.
5. Нельзя использовать для чистки поверхности абразивные материалы.
6. Не допускать попадания на мебель горячих предметов (утюги, посуда с кипятком и пр.)
7. Во избежание опрокидывания, мебель должна быть надежно прикреплена к стене. Для крепления к стене используйте крепёж, подходящий для материала стен Вашего дома.
8. Не разрешайте детям виснуть на дверцах, использовать полки и выдвижные ящики в качестве лестницы. Это может привести к серьезным травмам.
9. Нагрузка на мебель и её части (полки, ящики, сидения и пр.) не должна превышать установленных производителем норм, указанных в инструкции по сборке. Не рекомендуется вставать на мебель, прыгать, подвергать повышенным динамическим нагрузкам. Рекомендуется периодически проверять плотность резьбовых соединений крепления механизмов трансформации и подтягивать их при необходимости.
10. Всегда содержите поверхность мебели сухой. При необходимости, протирайте поверхности мебели сухой мягкой тканью (фланель, сукно, войлок и т. п.).
11. От новой мебели может исходить естественный запах материалов, из которых она изготовлена. Запах может сохраняться в течение 3 – х недель с момента сборки. Для снижения интенсивности запаха рекомендуется протирать мебель тканью, смоченной мягким моющим средством, вытирать чистой сухой тканью и проветривать помещение.

Гарантия:

Предприятие-изготовитель гарантирует покупателю сохранение всех качественных показателей мебели, обусловленных ГОСТ 16371-2014 и ГОСТ 19917-2014, в течение 18 месяцев при соблюдении условий транспортирования, правил сборки, эксплуатации и хранения.

Претензии по качеству и комплектности мебели принимаются в пределах гарантийного срока по месту покупки. Для выполнения предприятием-изготовителем гарантийных обязательств, выявления несоответствий и установления причин их возникновения необходимо сохранить и предоставить:

- 1) части упаковки с наклеенными этикетками, номером партии или ростером (или их фотографии);
- 2) фотографии распечатанных упаковок, где обнаружен заводской брак деталей;
- 3) фотографии узлов, деталей собираемого изделия, если заводской брак обнаружен до сборки и в процессе сборки.

Предприятие оставляет за собой право внесения частичных изменений в конструкцию мебели и комплектующие изделия.

Не являются гарантийным случаем:

Различные повреждения деталей и узлов изделий (бой, сколы, царапины, расслоения, оплавление, набухание ЛДСП и др.), возникшие в результате перевозки самовывозом, самостоятельной сборки, нарушений правил эксплуатации. Замена деталей и узлов изделий, не попадающих под гарантийный случай, производится за дополнительную оплату.

Перечень деталей «Стол письменный»

Наименование	Размер	Количество	№ упаковки
1. Боковая стенка левая	589 x 450	1	1
2. Горизонт	418 x 434	1	1
3. Задняя стенка ДСП	563 x 418	1	1
4. Столешница	1200 x 550	1	1
5. Боковая стенка правая	589 x 450	1	1
6. Перегородка	240 x 694	1	1
7. Боковая стенка правая	784 x 450	1	1
8. Горизонт	418 x 450	1	1
9. Фасад двери	450 x 450	1	1
10. Фурнитура			3
11. Опоры		2	2















Примечание:

Мебель изготавливается из ЛДСП I сорта. Возможны незначительные дефекты на невидимых поверхностях деталей.

Перед сборкой:

1. Проверить внешний вид и целостность деталей в упаковке. Претензии по их повреждению принимаются только у изделий без следов сборки.
2. Сохраните упаковку и инструкцию до окончания сборки.
3. Прежде чем начинать сборку убедитесь в соответствии выбранного Вами изделия.
4. Проверьте количество деталей и фурнитуры по перечню.
5. Предприятие – оставляет за собой право вносить некоторые конструктивные изменения, не ухудшающие внешний вид и не влияющие на функциональные свойства изделия.
6. Соблюдайте порядок сборки, приводимый в данной инструкции.
7. Сборку рекомендуется производить с помощью специалиста, так как неправильная сборка может привести к опрокидыванию мебели, что может повлечь за собой ущерб или телесные повреждения.
8. Перемещайте мебель и её детали бережно, слегка приподнимая их.
9. Сборка должна производиться на ровной поверхности.

Фурнитура

А. Еврошуруп х 50  4 шт.	В. Заглушка к евро.  4 шт.	С. Ключ шестигранный  1 шт.	Д. Саморез 3,5 x 16  16 шт.
Е. Эксцентрик  24 шт.	Г. Винт 4 x 20  10 шт.	Г. Заглушка для эксц.  24 шт.	Н. Шкант  4 шт.
И. Петля накладная с доводчиком  2 шт.	Ж. Опора металлическая 200x360  2 шт.	К. Ручка  1 шт.	Л. Усовая гайка  8 шт.
М. Подпятник.  2 шт.	Н. Шуруп 3x16  4 шт.		

Внимание!

Производитель оставляет за собой право не комплектовать наружную и внутреннюю невидимую фурнитуру, а также технологические отверстия заглушками.

Необходимый инструмент для сборки мебели

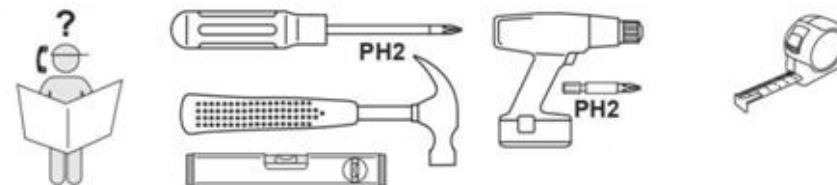

Порядок сборки.

1. Вбить втулки эксцентриков (E) в глухие отверстия боковых стенок (1, 5, 7) и столешнице (4).
2. Вкрутить стержни эксцентриков (E) в предварительно забитые втулки в отверстия на боковых стенках (1, 5, 7) и столешнице (4).
3. На торце с нижней стороны детали (7) вкрутить подпятники (M) шурупами (N).
4. Вставить шайбы эксцентриков (E) в глухие отверстия на горизонтах (2, 8) перегородке (6), задней стенке (3) и боковых стенках (1, 5, 7).
5. С внутренней стороны горизонта (8) в сквозные отверстия $\varnothing 5$ вбить усовую гайку (L).
6. Вставить шканты (O) в глухие отверстия боковых стенок (1, 5).
7. Прикрепить боковую стенку (1) к горизонтам (2, 8) эксцентриками (E).
8. Прикрепить заднюю стенку (3) к боковой стенке (1) эксцентриками (E) и к горизонтам (2, 8) еврошурупами (A).
9. Прикрепить боковую стенку (5) к горизонтам (2, 8) и задней стенке (3) эксцентриками (E).
10. Установить и закрепить перегородку (6) на боковой стенке (7) эксцентриками (E).
11. Прикрепить перегородку (6) к боковой стенке (5) эксцентриками (E).
12. Установить и закрепить опоры (J) на горизонте (8) саморезами (D) и винтами (F).
ВНИМАНИЕ!!! Во избежание излома в местах крепления металлических опор (ножек) к нижнему горизонту, запрещается:
 - производить нагрузку на одну опору в процессе установки изделия в вертикальное положение.
 - перемещать изделие не отрывая от поверхности пола.
13. Установить и закрепить столешницу (4) на боковых стенках (1, 5, 7) задней стенке (3) и перегородке (6) при помощи эксцентриков (E).
14. Закрепить планки петель (I) при помощи саморезов (D) на боковой стенке (1).
15. К двери (9) прикрепить петли (I) саморезами (D).
16. Навесить на изделие дверь (9).
17. Небольшие отклонения выровнять регулировочными винтами.
18. Просверлить отверстия $\varnothing 5$ в двери (9) по насечкам, там где должна стоять ручка (K).
19. Прикрепить ручку (K) винтом (F) к двери (9).
20. Установить заглушки (G) в головки эксцентриков (E) и заглушки (B) в головки еврошурупов (A).

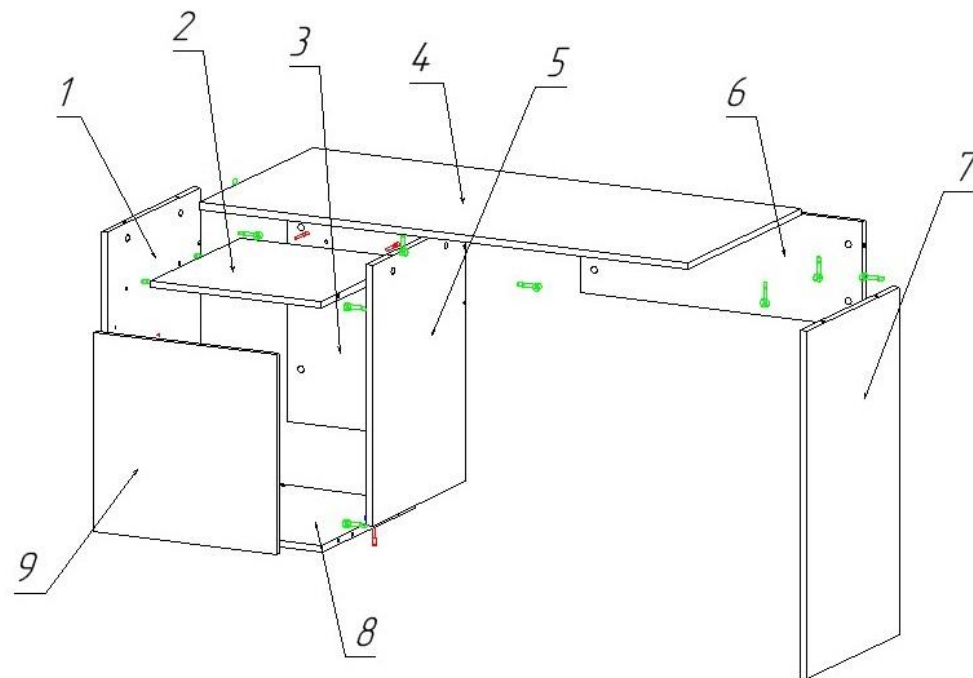

Установка стяжки эксцентриковой

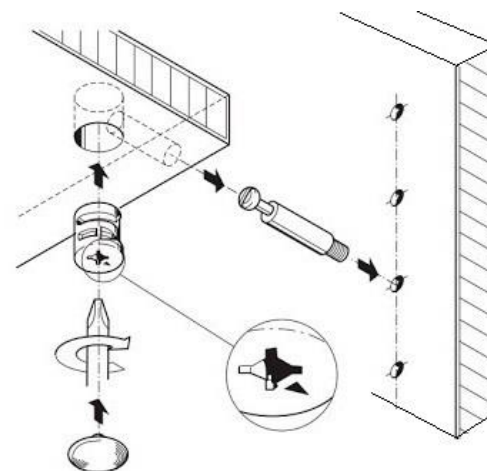

Регулировка петель.

