

Полка навесная 1
x1300 ГТ.0723.301
x900 ГТ.0723.302
Гостиная “Сиена”

Гарантия:

Предприятие -изготовитель гарантирует покупателю сохранение всех качественных показателей мебели, обусловленных ГОСТ 16371 - 2014 и ГОСТ 19917 - 2014 в течение 18 месяцев при соблюдении условий транспортирования, правил сборки, эксплуатации и хранения.

Претензии по качеству и комплектности мебели принимаются в пределах гарантийного срока по месту покупки. Для выполнения предприятием -изготовителем гарантийных обязательств, выявления несоответствий и установления причин их возникновения необходимо сохранить и предоставить:

- 1) части упаковки с наклеенными этикетками, номером партии или ростером (или их фотографии);
- 2) фотографии распечатанных упаковок, где обнаружен заводской брак деталей;
- 3) фотографии узлов, деталей собираемого изделия, если заводской брак обнаружен до сборки и в процессе сборки.

Не являются гарантийным случаем:

Различные повреждения деталей и узлов изделий (бой, сколы, царапины, расслоения, оплавление, набухание ЛДСП и др.), возникшие в результате перевозки самовывозом, самостоятельной сборки, нарушений правил эксплуатации. Замена деталей и узлов изделий, не попадающих под гарантийный случай, производится за дополнительную оплату

Внимание!!! Предприятие оставляет за собой право вносить в изделие конструктивные изменения, в том числе с заменой фурнитуры.

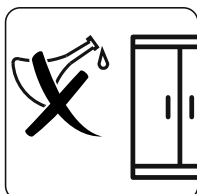
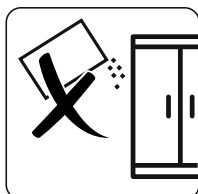
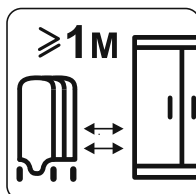
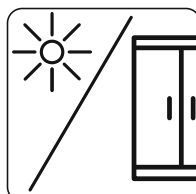
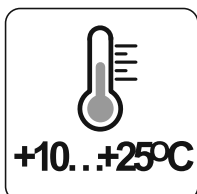
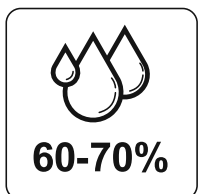
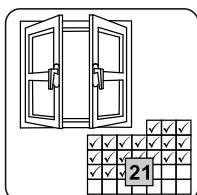
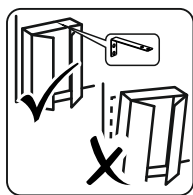

x1300 ГТ.0723.301

x900 ГТ.0723.302

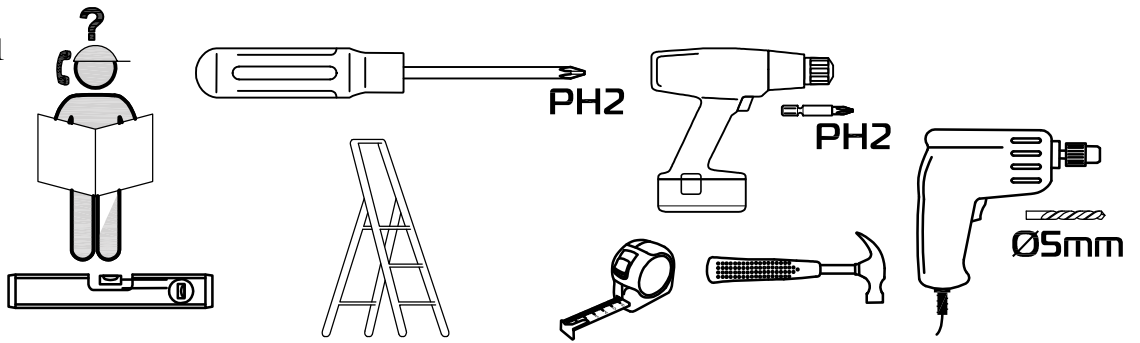

Полка x1300

Полка x900

1 Щит 267x1300 (x1)

Щит 267x900 (x1)

Упаковка 1

2 Полка 200x1196 (x1)

Полка 200x796 (x1)

Упаковка 1

Фурнитура

Фурнитура

Упаковка 2

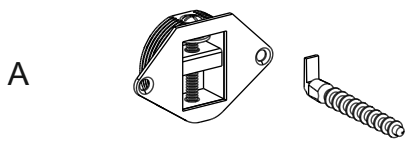

НАВЕС С КРЮКОМ

- 2 шт



САМОРЕЗ 3,5x16

- 4 шт



ЗАГЛУША ЕВРОВИНТА

- 4 шт. для полки x1300

- 3 шт. для полки x900



ЕВРОВИНТ x50

- 4 шт. для полки x1300

- 3 шт. для полки x900



КЛЮЧ

- 1 шт

