

СХЕМА СБОРКИ СП «Марсель»

**КРОВАТЬ № 7.х1400 (СП. 0425. 404) х1600 (СП. 0425. 405)
х1800 (СП. 0425. 406)**

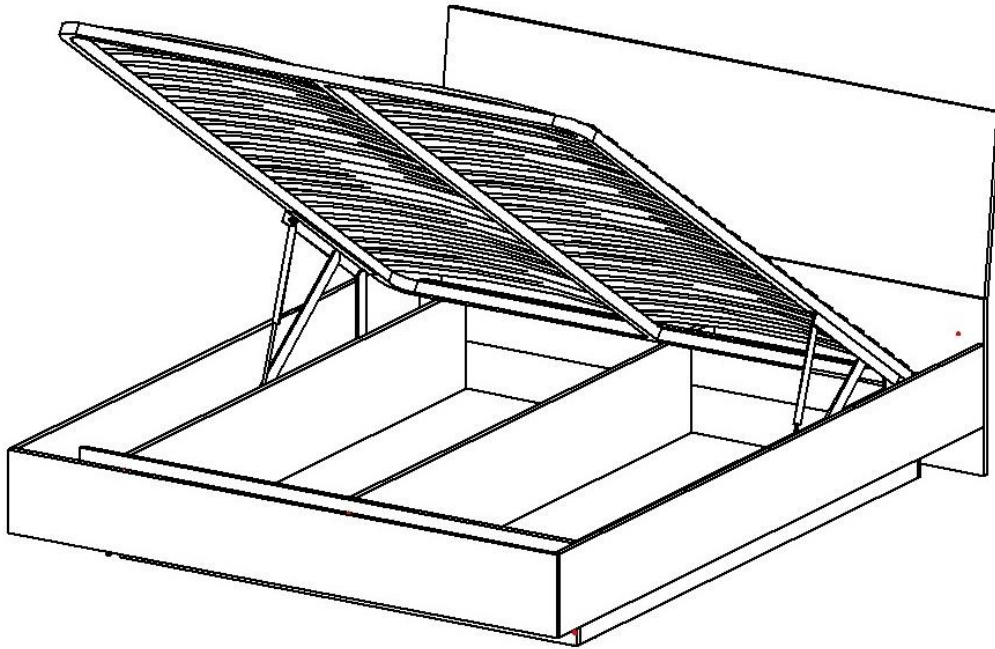

Обращаем Ваше внимание! Оттенки цветов рисунков и материалов (ЛДСП, Пленка ПВХ, отделка и др.), могут отличаться от рисунков каталога, изображений на сайте, а также при комплектации изделий из разных партий.

Правила эксплуатации корпусной мебели

1. Рекомендуемая температура воздуха +10 °С - +25 °С.
2. Рекомендуемая относительная влажность 65 ± 15%.
3. Не допускать прямого воздействия солнечных лучей на мебель.
4. Мебель не размещать вблизи отопительных приборов, сырых и холодных стен.
5. Нельзя использовать для чистки поверхности абразивные материалы.
6. Не допускать попадания на мебель горячих предметов (утюги, посуда с кипятком и пр.)
7. Во избежание опрокидывания, мебель должна быть надежно прикреплена к стене. Для крепления к стене используйте крепёж, подходящий для материала стен Вашего дома.
8. Не разрешайте детям виснуть на дверцах, использовать полки и выдвижные ящики в качестве лестницы. Это может привести к серьезным травмам.
9. Нагрузка на мебель и её части (полки, ящики, сидения и пр.) не должна превышать установленных производителем норм, указанных в инструкции по сборке. Не рекомендуется вставать на мебель, прыгать, подвергать повышенным динамическим нагрузкам. Рекомендуется периодически проверять плотность резьбовых соединений крепления механизмов трансформации и подтягивать их при необходимости.
10. Всегда содержите поверхность мебели сухой. При необходимости, протирайте поверхности мебели сухой мягкой тканью (фланель, сукно, войлок и т. п.).
11. От новой мебели может исходить естественный запах материалов, из которых она изготовлена. Запах может сохраняться в течение 3 – х недель с момента сборки. Для снижения интенсивности запаха рекомендуется протирать мебель тканью, смоченной мягким моющим средством, вытирать чистой сухой тканью и проветривать помещение.

Гарантия:

Предприятие-изготовитель гарантирует покупателю сохранение всех качественных показателей мебели, обусловленных ГОСТ 16371-2014 и ГОСТ 19917-2014, в течение 18 месяцев при соблюдении условий транспортирования, правил сборки, эксплуатации и хранения.

Претензии по качеству и комплектности мебели принимаются в пределах гарантийного срока по месту покупки. Для выполнения предприятием-изготовителем гарантийных обязательств, выявления несоответствий и установления причин их возникновения необходимо сохранить и предоставить:

- 1) части упаковки с наклеенными этикетками, номером партии или ростером (или их фотографии);
- 2) фотографии распечатанных упаковок, где обнаружен заводской брак деталей;
- 3) фотографии узлов, деталей собираемого изделия, если заводской брак обнаружен до сборки и в процессе сборки.

Предприятие оставляет за собой право внесения частичных изменений в конструкцию мебели и комплектующие изделия.

Не являются гарантийным случаем:

Различные повреждения деталей и узлов изделий (бой, сколы, царапины, расслоения, оплавление, набухание ЛДСП и др.), возникшие в результате перевозки самовывозом, самостоятельной сборки, нарушений правил эксплуатации. Замена деталей и узлов изделий, не попадающих под гарантийный случай, производится за дополнительную оплату.

Перечень деталей

Наименование детали	Размер			Кол-во деталей	№ упаковки
	X1400	X1600	X1800		
1. Щит верхний	1432x480	1632x480	1832x480	1	2
2. Стойка	900x84	900x84	900x84	2	2
3. Стойка	900x84	900x84	900x84	2	2
4. Щит нижний	1432x570	1632x570	1832x570	1	2
5. Перегородка	1400x140	1600x140	1800x140	1	3
6. Перегородка	1160x130	1360x130	1560x130	1	3
7. Царга левая	2050x240	2050x240	2050x240	1	1
8. Перегородка	1604x270	1604x270	1604x270	3	3
9. Царга правая	2050x240	2050x240	2050x240	1	1
10. Дно ДВП	1602x554	1602x654	1602x754	2	4
11. Перегородка	1400x140	1600x140	1800x140	1	3
12. Перегородка	1160x130	1360x130	1560x130	1	3
13. Горизонт	1400x300	1600x300	1800x300	1	3
14. Изножье	1432x240	1632x240	1832x240	1	1
15. Перегородка	270x114	270x114	270x114	1	3
16. Ортопедическое основание				1	5
17. Подъемный механизм	Внутренний угол			1	6
18. Фурнитура					7













Примечание:

Мебель изготавливается из ЛДСП I сорта. Возможны незначительные дефекты на невидимых поверхностях деталей.

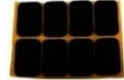
Перед сборкой:

1. Проверить внешний вид и целостность деталей в упаковке.
2. Претензии по их повреждению принимаются только у изделий без следов сборки.
3. Сохраните упаковку и инструкцию до окончания сборки.
4. Прежде чем начинать сборку убедитесь в соответствии выбранного Вами изделия.
5. Проверьте количество деталей и фурнитуры по перечню.
6. Проверьте количество деталей и фурнитуры по перечню.
7. Предприятие – оставляет за собой право вносить некоторые конструктивные изменения, не ухудшающие внешний вид и не влияющие на функциональные свойства изделия.
8. Соблюдайте порядок сборки, приводимый в данной инструкции.
9. Сборку рекомендуется производить с помощью специалиста, так как неправильная сборка может привести к опрокидыванию мебели, что может повлечь за собой ущерб или телесные повреждения.
10. Перемещайте мебель и её детали бережно, слегка приподнимая их.
11. Сборка должна производиться на ровной поверхности.

Перечень фурнитуры

A. Еврошуруп x 50  36 шт.	B. Заглушка для еврошурупа  36 шт.	C. Подпятник  15 шт.	D. Эксцентрик  18 шт.
E. Заглушка для эксц.  18 шт.	F. Стяжка с бочонком. Винт 6x60 мм.  4 шт.	G. Шайба металлич.  6 шт.	H. Ключ шестигранный  1 шт.
I. Подпятник рез.  6 шт.	J. Винт M6 x 16  6 шт.	K. Шкант  12 шт.	L. Уголок 40x40  6 шт.
M. Саморез 3 x 16  30 шт.	N. Кроватный уголок 120x45x20  2 шт.	O. Саморез 4 x 16  32 шт.	

Внимание!

Производитель оставляет за собой право не комплектовать наружную и внутреннюю невидимую фурнитуру, а также технологические отверстия заглушками.

Необходимый инструмент для сборки мебели

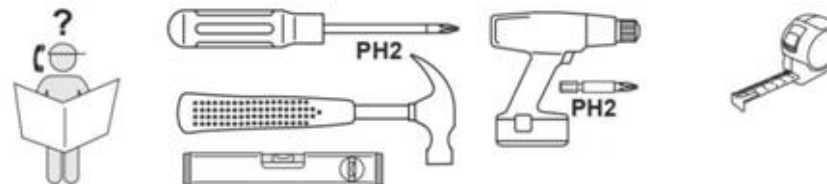

Этап 1

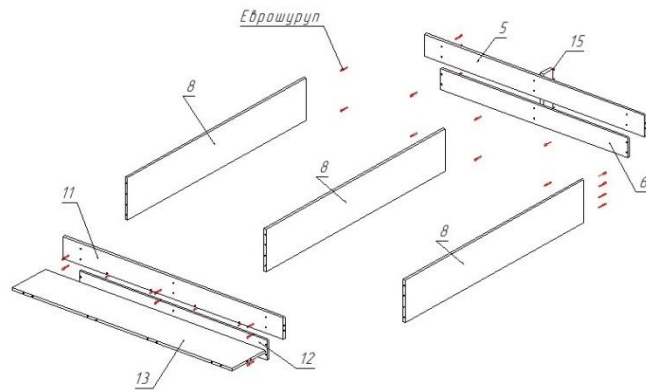

1. На нижнем торце перегородок (6, 8, 12) щита (4) установить подпятники (С) саморезами (М). Обратите внимание, нижний торец перегородок (8) располагается там, где до центра торцевого отверстия, от края, 33 мм.
2. Соединить перегородки (6, 12) с перегородками (8) еврошурупами (А).
3. Соединить перегородки (5, 11) с перегородками (8) еврошурупами (А).
4. Соединить горизонт (13) с перегородкой (11) еврошурупами (А).
5. Закрепить перегородку (15) эксцентриками (D) на перегородках (5, 6).

Этап 2

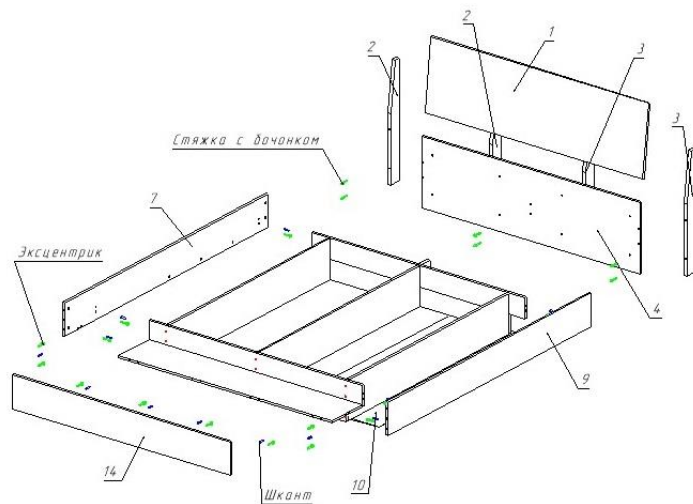

1. Вкрутить стержни эксцентриков (D) во втулки, забитые в отверстия царги (7, 9) изножье (14) перегородках (5, 6) и щите (4).
2. Установить шайбы эксцентриков (D) на перегородках (5, 6, 11, 15) царгах (7, 9).
3. Установить замок стяжки (F) в отверстиях на царгах (7, 9).
4. Установить шканты в отверстия на царгах (7, 9) и изножье (14).
5. Прикрепить саморезами (O) кроватиный уголок (N) к перегородке внутреннего короба кровати.

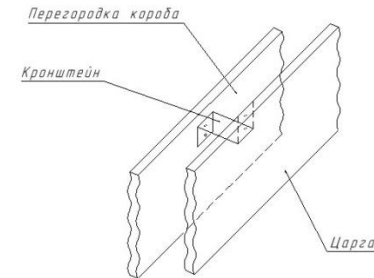

6. Прикрепить царги (7, 9) к перегородкам (5, 11) эксцентриками (D) и шкантами (K).
7. Соединить щит (4) с перегородкой (15) эксцентриками (D).
8. Закрепить царги (7, 9) на щите (4) с помощью стяжки (F). Во избежание повреждения деталей рекомендуется винт (H) закручивать вручную, без использования электроинструмента.
9. Соединить изножье (14) с царгами (7, 9) и горизонтом (13) с помощью эксцентриков (D) и шкантов (K).
10. Закрепить стойки (2, 3) на щите (4) еврошурупами (А).
11. Установить и закрепить щит (1) на стойках (2, 3) с помощью уголков (L) саморезами (O).
12. Закрепить кроватиный уголок (N) саморезами (O) на царгах (7, 9).

Этап 3

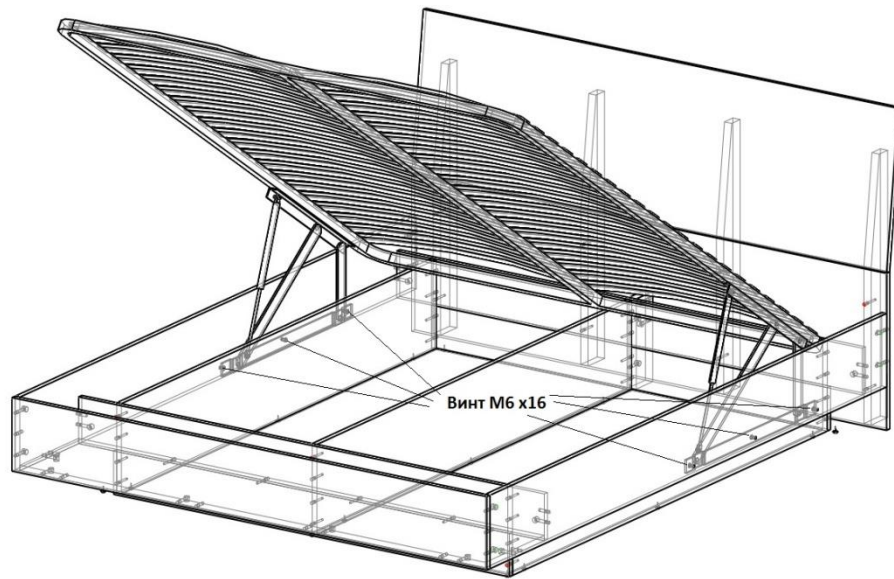

Крепление эксцентриковой стяжки

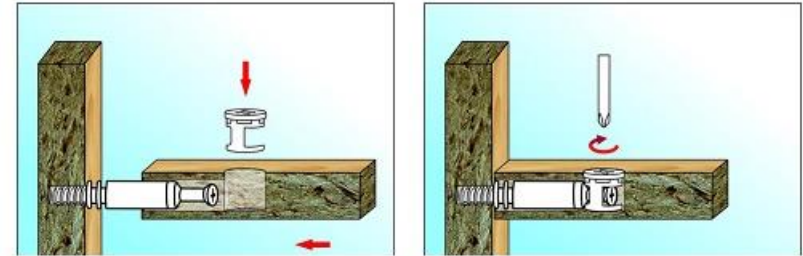

Крепление еврошурупа

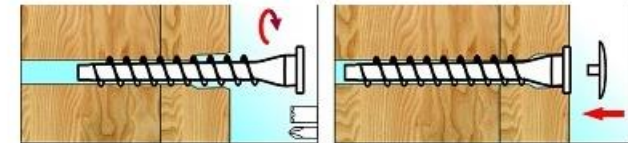

Крепление стяжки с бочонком

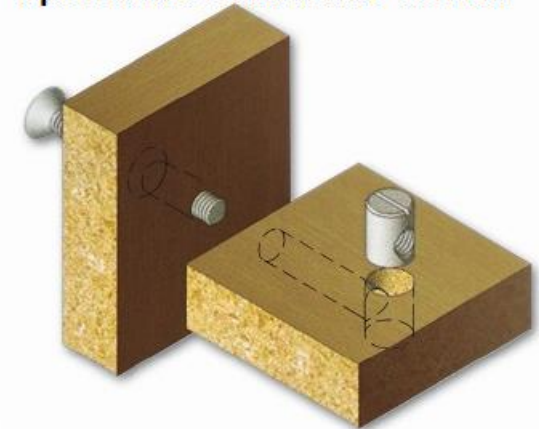

1. Собрать подъемный механизм ортопедического основания (согласно инструкции к данному изделию).
2. Установить и закрепить подъемный механизм на деталях (7, 9) винтами (J). Для удобства используйте короткий инструмент.
3. Собрать ортопедическое основание и закрепить его на подъемном механизме (согласно инструкции к данному изделию).
4. В местах соприкосновения ортопедического основания с деталями корпуса кровати наклеить подпятник резиновый (I).
5. Установить в головки еврошурупов (A) заглушки (B).
6. Установить в шайбы эксцентриков заглушки (E).